

- (EN) Bi-level Foot - Left
- (DE) AUSGLEICHSFUß - LINKS
- (FR) PIED À DOUBLE NIVEAU - GAUCHE
- (NL) Doorstikvoet links - met niveauverschil
- (IT) Piedino a due livelli - sinistra
- (ES) Prensatelas dos niveles Izquierda

- Use: Used for finishing seams by topstitching seam allowances of thick materials (like wool, denim or tweed) folded over to one side.
- Verwendung: Wird zum Versäubern verwendet, indem Nahtzugaben dicker Materialien (wie Wolle, Denim oder Tweed), die zur Seite gefaltet sind, abgesteppt werden.
- Utilisation: Utilisé pour les coutures de finition en surpiquant les surplus de couture des matériaux épais (comme la laine, le denim ou le tweed) rabattus d'un côté.
- Gebruik: Gebruikt voor het afronden van naden door middel van het topsteken van toegestane naden van dikke materialen (wol, denim of tweed), naar een kant gevouwen.
- Uso: Utilizzato per cuciture di rifinitura eseguendo impunture sulle superfici di cucitura di materiali spessi (come lana, denim o tweed) piegati da un lato.
- Uso: Se utiliza para el acabado de costuras uniendo la parte superior de los márgenes de las costuras de materiales gruesos (como lana, vaquero o tweed) doblados sobre uno de los lados.

⚠ CAUTION

- For models with a presser foot replacement key , install the presser foot after pressing the replacement key. For other machines, always turn the power off before installing the presser foot.
- Always check that the presser foot has been installed properly by raising the presser foot lever.
- Be sure to confirm the needle position is aligned with the center red mark on the presser foot. Adjust the needle drop position if necessary.

A Attaching the presser foot

- B Sewing**
Fold the seam allowance to one side, and then sew topstitching while aligning the guide with the edge of the fold.
* A bi-level foot right version is also available for purchase if required.

⚠ ATTENTION

- Sur les modèles équipés d'une touche de remplacement de pied-de-biche , fixez le pied-de-biche après avoir appuyé sur la touche de remplacement. Sur les autres machines, coupez toujours l'alimentation avant de fixer le pied-de-biche.
- Vérifiez toujours que le pied-de-biche a bien été fixé en levant le levier du pied-de-biche.
- Vérifiez que la positionnement de l'aiguille est aligné avec le repère rouge du pied-de-biche. Réglez la position de chute de l'aiguille si nécessaire.

A Fixez le pied-de-biche

- B Couture**
Pliez le surplus de couture d'un côté, puis surpiquez en alignant le guide sur le bord du pli.
* Une version droite du pied à double niveau est également disponible à la vente.

⚠ ATTENZIONE

- Per i modelli dotati del tasto per la sostituzione del piedino premistoffa , installare il piedino premistoffa dopo aver premuto il tasto per la sostituzione. Per le altre macchine, spegnere sempre l'alimentazione prima di installare il piedino premistoffa.
- Controllare sempre che il piedino premistoffa sia stato installato correttamente sollevando la leva del piedino premistoffa.
- Assicurarsi che la posizione dell'ago sia allineata con il segno rosso centrale sul piedino premistoffa. Regolare la posizione di discesa dell'ago se necessario.

A Montaggio del piedino premistoffa

- B Cucitura**
Piegate la superficie di cucitura da un lato, quindi cucire la finitura allineando nel contempo la guida con il bordo della piega.
* E' disponibile per l'acquisto anche una versione destra del piedino a due livelli qualora fosse necessario.

⚠ PRECAUCIÓN

- Para los modelos con una tecla de reemplazo del pie prensatela , instale el pie prensatela después de presionar la tecla de reemplazo. En cuanto al resto de modelos, apague siempre la alimentación antes de instalar el pie prensatela.
- Compruebe siempre que el pie prensatela ha sido instalado correctamente levantando la palanca del pie prensatela.
- Asegúrese de confirmar que la posición de la aguja está alineada con el centro de la marca roja en el pie prensatela. Ajuste la posición de caída de la aguja si es necesario.

A Colocar el pie prensatela

- B Coser**
Doble el margen de la costura hacia un lado y, a continuación, cosa uniendo la parte superior mientras alinea la guía con el borde del pliegue.
* También existe disponible para su compra una versión de prensatela situado a la derecha si es necesario.

⚠ VORSICHT

- Bei Modellen mit einer Nähfuß-Austauschtaste , den Nähfuß nach dem Drücken der Austauschtaste einsetzen. Bei anderen Maschinen immer die Stromversorgung ausschalten, bevor Sie den Nähfuß einsetzen.
- Prüfen Sie immer, ob der Nähfuß richtig eingesetzt ist, indem sie den Nähfußhebel anheben.
- Überzeugen Sie sich davon, dass die Nadelposition mit der mittleren roten Markierung auf dem Nähfuß übereinstimmt. Falls erforderlich, stellen Sie den Nadeleinstichpunkt ein.

A Anbringen des Nähfußes

- B Nähen**
Falten Sie die Nahtzugabe auf eine Seite und nähen Sie dann die Steppnaht, während Sie die Führung an der Kante der Falte ausrichten.
* Ein Ausgleichsfuß für die rechte Seite ist bei Bedarf ebenfalls im Handel erhältlich.

⚠ VOORZICHTIG

- Voor modellen met een vervangings sleutel voor de persvoet , plaatst u de persvoet nadat u op de vervangings sleutel heeft gedrukt. Bij andere machines, schakel het gereedschap altijd uit voordat u de persvoet plaatst.
- Controleer altijd of de persvoet correct is geïnstalleerd door de persvoethendel omhoog te halen.
- Zorg er voor dat de positie van de naald op één lijn is met het rode teken midden op de persvoet. Pas de positie waar de naald de stof ingaat zo nodig aan.

A Persvoet bevestigen

- B Naaien**
Vouw de naadtoeslag naar een kant en naai dan de topsteken terwijl u de geleider uitleent met de rand van de vouw.
* Een rechtse versie van een tweestand voet is ook verkrijgbaar indien nodig.

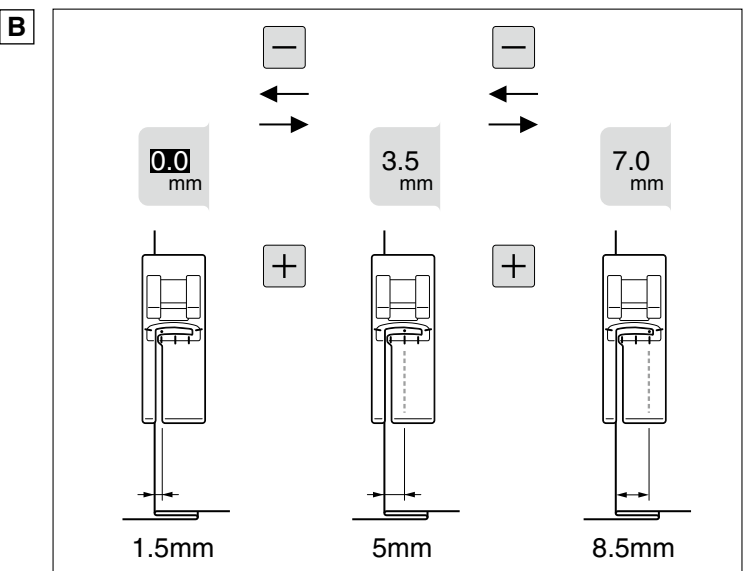
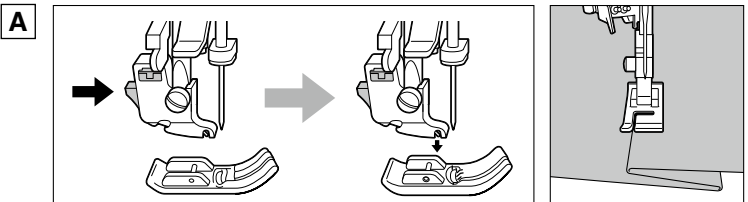

- Ⓟ Calcador de dois níveis - Esquerdo
- Ⓡ ДВУХУРОВНЕВАЯ ЛАПКА - ЛЕВАЯ ПОЗИЦИЯ
- Ⓣ 雙重壓腳 - 左
- Ⓚ 바이레벨 노루발 - 왼쪽
- Ⓜ 段付き押え L

- **Uso:** Usado para acabamento de costuras por meio de pesponto na folga da costura de materiais espessos (como lã, denim ou tweed) dobrados para um lado.
- **Использование:** Используется для отделки швов путем отстрочки припусков толстых материалов (например, шерсти, денима или твида), подогнутых в одну сторону.
- **使用:** 用於較厚材質 (如羊毛布、牛仔布或斜紋布) 布料拼接後於表面壓縫裝飾線用。
- **사용:** 한 면으로 접힌 두꺼운 원단(양모, 데님 또는 트위드 등)의 시접을 상침하여 슬기를 마무리하는데 사용됩니다.
- **用途:** 厚地の布 (ウール、デニム、ツイードなど) のぬいしろを片倒して、段差のできたところに飾りステッチをぬうときに使用します。

⚠ CUIDADO

- Para modelos com uma tecla de substituição do calcador , instale o calcador depois de pressionar a tecla de substituição. Para outras máquinas, desligue sempre a alimentação antes de instalar o calcador.
- Verifique sempre se o calcador foi corretamente instalado, levantando a alavanca do calcador.
- Confirme se a posição da agulha está alinhada com a marca vermelha no centro do calcador. Ajuste a posição de descida da agulha, se necessário.

A Instalar o calcador

- #### B Costura
- Dobre a folga da costura para um lado e depois faça pespontos enquanto alinha o guia com a borda da dobra.
- * Uma versão de calcador de dois níveis (direito) também está disponível para compra, se necessária.

⚠ ОСТОРОЖНО!

- В моделях с кнопкой замены прижимной лапки  установите прижимную лапку, нажав кнопку замены. В других машинах всегда выключайте питание перед установкой прижимной лапки.
- Обязательно проверьте правильность установки прижимной лапки, подняв рычаг прижимной лапки.
- Убедитесь, что положение иглы совмещено с красной отметкой в центре прижимной лапки. При необходимости отрегулируйте положение опускания иглы.

A Установка прижимной лапки

- #### B Шитье
- Подогните припуск в одну сторону, а затем проложите строчку, выравнивая направляющую с краем складки.
- * При необходимости можно приобрести двухуровневую прижимную лапку с правой позицией.

⚠ 注意

- 對於有壓布腳更換按鍵的  機型，請先按下壓布腳更換按鍵後再更換壓布腳。對於沒有壓布腳更換按鍵的機型，請先關閉縫紉機電源再更換壓布腳。
- 壓布腳更換完畢後請抬高壓布腳拉柄來檢查壓布腳是否安裝妥當。
- 務必確保針的位置與壓腳上的中心紅色標記對齊。根據需要調整落針位置。

A 安裝壓腳

- #### B 縫紉
- 將縫頭折向一側，然後在將導引與折邊對齊的同時進行間線縫製。
- * 如有需要，還可購置右雙重壓腳版本。

⚠ 주의

- 노루발 교체 버튼이  있는 모델의 경우, 교체 버튼을 누른 후 노루발을 장착하십시오. 노루발 교체 버튼이 없는 기계의 경우, 노루발을 장착하기 전에 항상 전원을 끄십시오.
- 노루발 레버를 올려서 노루발이 제대로 설치되었는지 항상 확인하십시오.
- 바늘이 노루발 가운데에 있는 빨간 표시에 위치하고 있는지 확인하십시오. 아닐 경우, 바늘 위치를 조정합니다.

A 노루발 장착하기

- #### B 재봉
- 시접을 한쪽으로 접으십시오. 그런 다음, 접힌 끝을 가이드와 가지런히 한 상태에서 톱 스티칭으로 꿰매줍니다.
- * 필요할 경우 바이레벨 노루발 오른쪽 제품을 구입할 수도 있습니다.

⚠ 注意

- 押え交換キー  のついている機種では、交換キーを押してから取り付けをしてください。その他のミシンは、必ず電源を切ってから押えの取り付けをしてください。
- 必ず確実に押えが取り付けられたかを、押えレバーを上げて確認してください。
- 押えの赤い印と針落ち位置をお確かめの上、ご使用ください。

A 押えの取り付け方

- #### B ぬい方
- 片倒したぬいしろの上にステッチがくるように、段のきわにガイドをあてて、ぬってください。
- * バイレベルフット (右) 用もございますので、必要に応じてお買い求めください。

