

## EN Multi-Function Foot Controller Instructions

## DE Multifunktionsfußpedal Anleitung

## FR Instructions relatives à la pédale multifonction

## NL Instructies multifunctioneel voetpedaal

## IT Istruzioni per il pedale reostato multifunzione

## ES Instrucciones del pedal multifunción

## PT Instruções do pedal multifunção

## RU Инструкции по использованию многофункциональной педали

## JA マルチ機能フットコントローラー取扱説明書

EN

With the multi-function foot controller, various sewing machine operations in addition to starting/stopping sewing, such as thread cutting and reverse stitching, can be specified to be performed.

### Functions That Can Be Specified

Refer to the fig. A.

	Controller	Functions that can be specified
①	Foot controller	Start/Stop
②	Heel switch	Select any of the following: <ul style="list-style-type: none"> <li>Needle Position - Up / Down</li> <li>Single Stitch</li> <li>Reverse Stitch (Reinforcement Stitch) *</li> <li>Thread Cutting</li> </ul>

\* If you set the "Reverse Stitch" function on the heel switch, machine operates the same as pressing the "Reverse Button" on the machine.



Reinforcement stitching may be applied depending on the selected stitch pattern. For the details, please refer to your machine's instruction manual.

### Connecting the Controller

Insert the plug for the foot controller into the foot controller jack on the right side of the machine. (B)

### Specifying the Functions

The functions performed by the multi-function foot controller can be specified in the machine settings screen.

Press  or  on the operation panel, and then select the functions to be performed by the multi-function foot controller.

### Settings screen

The settings screens differ depending on the models.

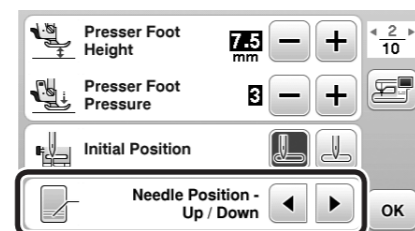

-  Needle Position - Up / Down
-  Single Stitch
-  Reverse Stitch
-  Thread Cutting

### Note

- Before specifying the functions, connect the multi-function foot controller to the sewing machine. The settings screen is activated the first time that the sewing machine detects the multi-function foot controller.
- After the multi-function foot controller is connected to the sewing machine and the functions are specified, the machine's "Start/Stop" button cannot be used. All buttons other than the "Start/Stop" button can continue to be used.

DE

Mit dem Multifunktionsfußpedal können verschiedene Nähmaschinenfunktionen zusätzlich zum Starten/Stoppen des Nähvorgangs ausgeführt werden, wie zum Beispiel Fadenabschneiden und Rückwärtsstich.

### Ausführbare Funktionen

Siehe Abbildung A.

	Pedal	Ausführbare Funktionen
①	Fußpedal	Start/Stop
②	Fersenschalter	Wählen Sie eine der folgenden Möglichkeiten: <ul style="list-style-type: none"> <li>Nadelposition - Oben / Unten</li> <li>Einzelstich</li> <li>Rückwärtsstich (Verstärkungsstich)*</li> <li>Fadenabschneiden</li> </ul>

\* Ist der Fersenschalter mit der Funktion „Rückwärtsstich“ belegt, arbeitet die Maschine als ob die Rückwärtstaste an der Maschine gedrückt wird.



Vernähstiche sind je nach gewähltem Stich von Vorteil, damit sich die Naht nicht aufrennt. Näheres entnehmen Sie bitte der Bedienungsanleitung Ihrer Maschine.

### Anschließen des Pedals

Stecken Sie den Stecker für das Fußpedal in die Fußpedalbuchse an der rechten Seite der Maschine ein. (B)

### Festlegen der Funktionen





Die Funktionen, die mit dem Multifunktionsfußpedal ausgeführt werden, können im Bildschirm der Maschineneinstellungen festgelegt werden.

Drücken Sie  oder  auf dem Bedienfeld und wählen Sie dann die Funktionen, die mit dem Multifunktionsfußpedal ausgeführt werden sollen.

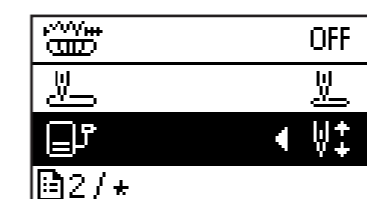
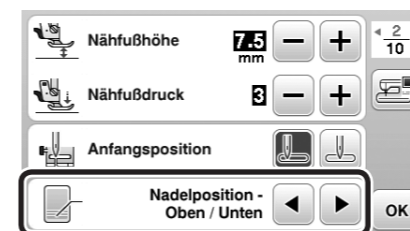
### Einstellungsbildschirm

Die Einstellungsbildschirme sind je nach Modell unterschiedlich.



-  Nadelposition - Oben / Unten
-  Einzelstich
-  Rückwärtsstich
-  Fadenabschneiden

### Hinweis

- Schließen Sie das Multifunktionsfußpedal an die Maschine an, bevor Sie die Funktionen festlegen. Der Einstellungsbildschirm wird aktiviert, wenn die Nähmaschine zum ersten Mal das Multifunktionsfußpedal erkennt.
- Nachdem das Multifunktionsfußpedal an die Nähmaschine angeschlossen ist und die Funktionen festgelegt sind, kann die Taste „Start/Stop“ der Maschine nicht verwendet werden. Alle anderen Tasten außer „Start/Stop“ können weiterhin verwendet werden.

FR

Grâce à la pédale multifonction, outre le démarrage et l'arrêt de la couture, vous pouvez spécifier diverses opérations à exécuter sur la machine à coudre, telles que la coupure de fil et la couture de points inverses.

### Fonctions disponibles

Reportez-vous à la fig. A.

	Pédale	Fonctions disponibles
①	Pédale	Marche/arrêt
②	Contacteur à pied	Sélectionnez l'une des fonctions suivantes : <ul style="list-style-type: none"> <li>Positionnement aiguille - Haut / Bas</li> <li>Point unique</li> <li>Point inverse (point de renfort) *</li> <li>Coupe du fil</li> </ul>

\* Définir la fonction « Point inverse » sur le contacteur à pied revient à appuyer sur la touche « Point inverse » sur la machine.



Vous pouvez appliquer la couture de points de renfort selon le motif de point sélectionné. Pour plus de détails, consultez le manuel d'instructions de votre machine.

### Connexion de la pédale

Insérez la fiche de la pédale dans la prise correspondante à droite de la machine. (B)

### Spécification des fonctions





Les fonctions de la pédale multifonction peuvent être spécifiées dans l'écran de réglages de la machine.

Appuyez sur  ou  sur le panneau de commande, puis sélectionnez les fonctions à exécuter avec la pédale multifonction.

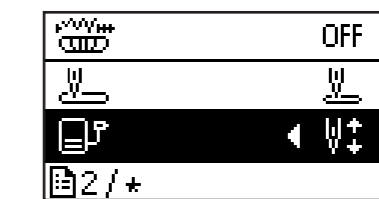
### Écran de réglages

Les écrans de réglages diffèrent d'un modèle à l'autre.



-  Positionnement aiguille - Haut / Bas
-  Point unique
-  Point inverse
-  Coupe du fil

### Remarque

- Avant de spécifier l'une ou l'autre des fonctions, connectez la pédale multifonction à la machine à coudre. L'écran de réglages est activé la première fois que la machine à coudre détecte la pédale multifonction.
- Une fois la pédale multifonction connectée à la machine à coudre et les fonctions spécifiées, la touche « Marche/Arrêt » de la machine ne peut plus être activée. En revanche, les autres boutons restent actifs.

NL

Met het multifunctionele voetpedaal kunt u naast starten/stoppen met naaien diverse naaimachinehandelingen opgeven om uit te voeren, zoals draad afsnijden en achteruitsteken naaien.

### Functies die u kunt opgeven

Zie fig. A.

	Pedaal	Functies die u kunt opgeven
①	Voetpedaal	Start/Stop
②	Hielschakelaar	Selecteer een van de volgende opties: <ul style="list-style-type: none"> <li>Naaldstand - Omhoog / Omlaag</li> <li>Enkele steek</li> <li>Achteruitsteek (verstevigingssteek) *</li> <li>Draad afsnijden</li> </ul>

\* Als u de Achteruitsteekfunctie instelt op de hielschakelaar, functioneert de machine net zo als wanneer u op de Achteruitsteektoets op de machine drukt.



Afhankelijk van het steekpatroon dat u hebt geselecteerd, kunnen verstevigingssteken worden toegepast. Meer bijzonderheden vindt u in de Gebruiksaanwijzing bij de machine.

### Het pedaal aansluiten

Plaats de stekker van het voetpedaal in de aansluiting voor het voetpedaal op de rechterkant van de machine. (B)

### Functies opgeven

In het instellingenscher van de machine kunt u opgeven welke functies worden uitgevoerd met het multifunctionele voetpedaal.

Druk op  of op  van het bedieningspaneel. Selecteer vervolgens de functies die u wilt uitvoeren met het multifunctionele voetpedaal.

### Instellingenscher

Het instellingenscher verschilt naar gelang het model.



-  Naaldstand - Omhoog / Omlaag
-  Enkele steek
-  Achteruitsteek
-  Draad afsnijden

### Opmerking

- Voordat u de functies opgeeft, moet u het multifunctionele voetpedaal aansluiten op de naaimachine. Het instellingenscher wordt geactiveerd wanneer het multifunctionele voetpedaal voor het eerst wordt gedetecteerd door de naaimachine.
- Nadat u het multifunctionele voetpedaal op de naaimachine hebt aangesloten en de functies hebt opgegeven, kunt u de "Start/Stop"-toets van de machine niet meer gebruiken. Alle overige knoppen kunt u nog wel gebruiken.

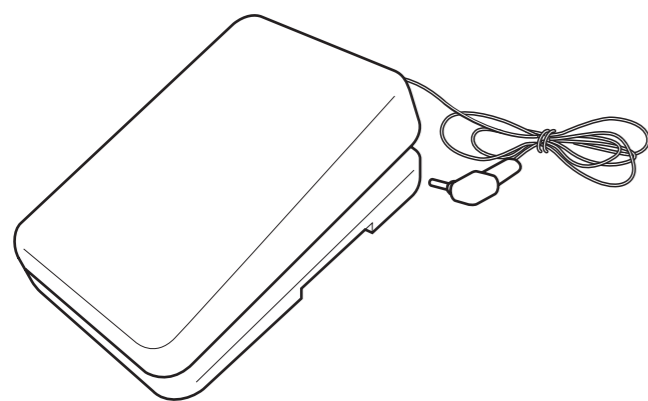

A

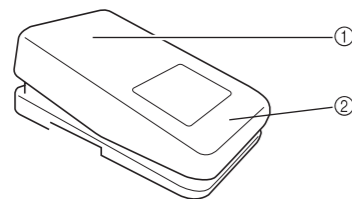

B

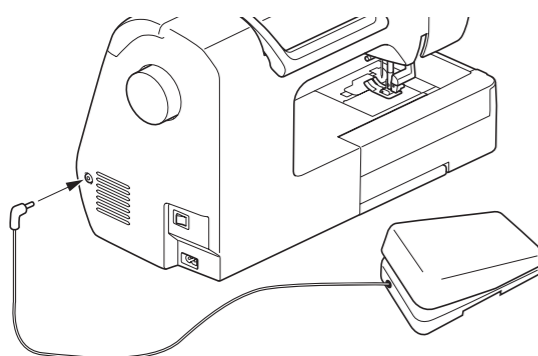

## IT

Oltre all'avvio e all'interruzione della cucitura, con il pedale reostato multifunzione è possibile specificare l'esecuzione di varie operazioni della macchina per cucire, tra cui il taglio del filo e il punto di fermatura.

### Funzioni che è possibile specificare

Fare riferimento alla Fig. A.

	Reostato	Funzioni che è possibile specificare
①	Pedale reostato	Avvio/Stop
②	Interruttore a pedale	Selezionare una delle seguenti opzioni: <ul style="list-style-type: none"><li>Posizione ago - su / giù</li> <li>Punto singolo</li> <li>Punto di fermatura (Punto di rinforzo) *</li> <li>Taglio del filo</li></ul>

\* Se si imposta la funzione "Punto di fermatura" dall'interruttore a pedale, la macchina eseguirà la stessa operazione del tasto "Cucitura di ritorno" presente sulla macchina. Il punto di rinforzo può essere applicato a secondo del tipo di punto selezionato. Per i dettagli, consultare il manuale di istruzioni della macchina.

### Collegamento del reostato

Inserire la spina per il pedale reostato nel jack del pedale reostato sul lato destro della macchina. (B)

### Specifica delle funzioni

È possibile specificare le funzioni eseguite dal pedale reostato multifunzione nella schermata delle impostazioni della macchina.

Premere 👉 o 👈 sul pannello operativo della macchina e selezionare le funzioni che devono essere eseguite dal pedale reostato multifunzione.

### Schermata delle impostazioni

Le schermate delle impostazioni variano a seconda dei modelli.

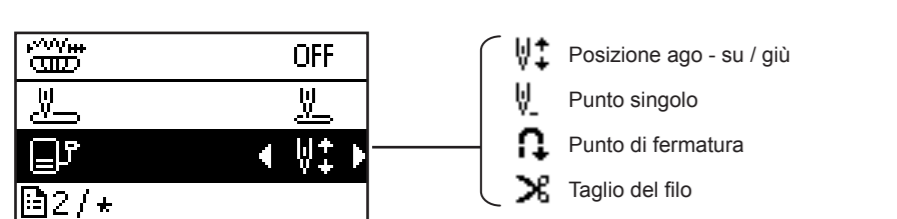

## Nota

- Prima di specificare le funzioni, collegare il pedale reostato multifunzione alla macchina per cucire. La schermata delle impostazioni si attiva la prima volta che la macchina per cucire rileva il pedale reostato multifunzione.
- Dopo aver collegato il pedale reostato multifunzione alla macchina per cucire e specificato le funzioni, non è possibile utilizzare il pulsante "Avvio/Stop" della macchina. È possibile continuare a utilizzare tutti i pulsanti eccetto "Avvio/Stop".

## ES

Con el pedal multifunción pueden especificarse distintas operaciones de la máquina de coser, además de iniciar/detener la costura, como por ejemplo el corte del hilo y la puntada en reversa.

### Funciones que se pueden especificar

Consulte la fig. A.

	Controlador	Funciones que se pueden especificar
①	Pedal	Inicio/Parar
②	Conmutador de talón	Seleccione cualquiera de las siguientes: <ul style="list-style-type: none"><li>Posición de la aguja - Arriba /Abajo</li> <li>Puntada única</li> <li>Puntada en reversa (Puntada de remate) *</li> <li>Corte del hilo</li></ul>

\* Si ajusta la función "Puntada en reversa" en el conmutador de talón, la máquina funcionará de la misma forma que si pulsara el botón "Puntada en reversa" en la máquina. Pueden aplicarse puntadas de remate, según el patrón de puntada seleccionado. Para obtener más detalles, consulte el manual de instrucciones de la máquina.

### Conectar el controlador

Inserte el conector del pedal en el jack del pedal, en el lado derecho de la máquina. (B)

### Especificar las funciones

Las funciones realizadas por el pedal multifunción pueden especificarse en la pantalla de ajustes de la máquina.

Pulse 👉 o 👈 en el panel de control y, seguidamente, seleccione las funciones que desee que realice el pedal multifunción.

### Pantalla de ajustes

Las pantallas de ajustes varían en función de los modelos.

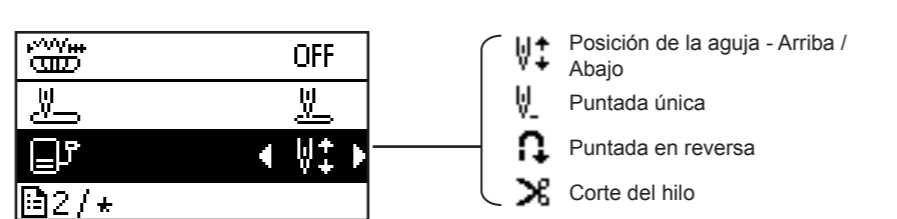

## Nota

- Antes de especificar las funciones, conecte el pedal multifunción a la máquina de coser. La pantalla de ajustes se activa la primera vez que la máquina de coser detecta el pedal multifunción.
- Después de conectar el pedal multifunción a la máquina de coser y de especificar las funciones, no se podrá utilizar el botón de "inicio/parar" de la máquina. El resto de los botones, excepto el botón de "inicio/parar", sí pueden utilizarse.

## PT

Com o pedal multifunção, várias operações de máquinas de costura, além de iniciar/parar de costurar, assim como cortador de linha e ponto reverso, podem ser especificados para serem feitos.

### Funções que podem ser especificadas

Observe a figura A.

	Controlador	Funções que podem ser especificadas
①	Pedal	Iniciar/Parar
②	Interruptor de calcanhar	Selecione alguma das seguintes opções: <ul style="list-style-type: none"><li>Posição da agulha - Acima / Abaixo</li> <li>Ponto único</li> <li>Ponto reverso (Ponto de remate) *</li> <li>Cortador de linha</li></ul>

\* Se você definir a função de "Ponto reverso" no interruptor de calcanhar, a máquina vai operar da mesma forma que pressionando o "Botão reverso" na máquina. O ponto de remate pode ser aplicado dependendo do ponto selecionado. Para maiores detalhes, favor consultar o manual de instruções da máquina.

### Conectando o pedal

Insera o plugue do pedal na tomada do pedal do lado direito da máquina. (B)

### Especificando as funções

As funções realizadas pelo pedal multifunção podem estar especificadas nas configurações da tela da máquina.

Pressione 👉 ou 👈 no painel de operações, e em seguida, selecione as funções a serem realizadas pelo pedal multifunção.

### Tela de configurações

A tela de configurações varia conforme os modelos.

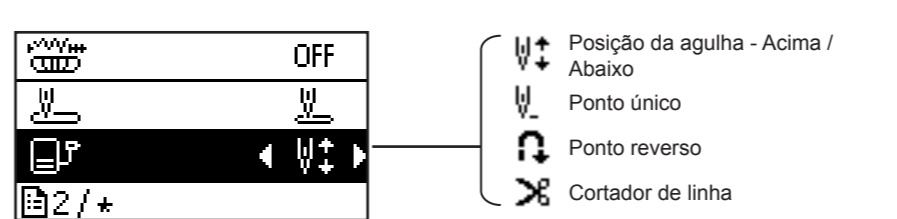

## Nota

- Antes de especificar as funções, conecte o pedal multifunção à máquina de costura. A tela de configurações é ativada na primeira vez que a máquina de costura detecta o pedal multifunção.
- Após o pedal multifunção ser conectado à máquina de costura e as funções serem especificadas, o botão "Iniciar/Parar" da máquina não pode ser utilizado. Todos os outros botões além do botão "Iniciar/Parar" podem ser utilizados.

## RU

При помощи многофункциональной педали можно не только начинать и останавливать шитье, но также давать команды на выполнение различных операций на швейной машине (обрезка нити, выполнение обратных стежков и т. д.).

### Выполняемые функции

См. рис. А.

	Элемент управления	Выполняемые функции
①	Педаль	Пуск/стоп
②	Пяточный переключатель	Выберите одну из следующих функций: <ul style="list-style-type: none"><li>Положение иглы - Вверх / Внизу</li> <li>Одинарная строчка</li> <li>Обратная строчка (закрепляющая строчка)*</li> <li>Обрезка нити</li></ul>

\* Если назначить для пяточного переключателя функцию “Обратная строчка”, машина будет работать так же, как при нажатии кнопки “Обратная строчка” на машине. В зависимости от выбранного рисунка строчки могут выполняться закрепляющие стежки. См. подробнее в руководстве пользователя, прилагаемом к машине.

### Подключение педали

Вставьте разъем педали в гнездо для педали на правой стороне машины. (B)

### Выбор функций

Функции, выполняемые при помощи многофункциональной педали, можно задать на экране настроек машины.

Нажмите 👉 или 👈 на панели управления и выберите функции, которые нужно выполнять при помощи многофункциональной педали.

### Экран настроек

Экраны настроек зависят от модели машины.

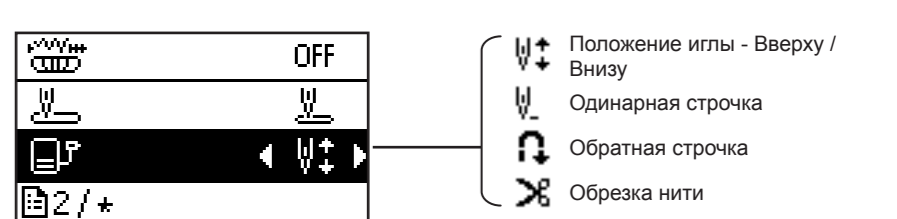
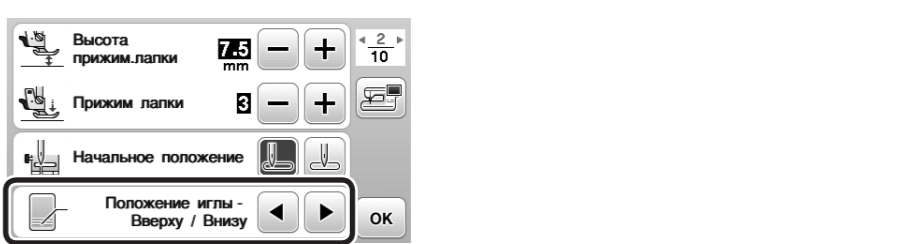

## Примечание

- Перед выбором функций подключите многофункциональную педаль к швейной машине. Экран настроек активируется, когда швейная машина впервые распознает многофункциональную педаль.
- После подключения многофункциональной педали к швейной машине и выбора функций кнопку "Пуск/стоп" на машине использовать невозможно. Все остальные кнопки, кроме кнопки "Пуск/стоп", можно использовать в обычном режиме.

## JA

マルチ機能フットコントローラーを使用すると、縫製のスタート/ストップのほか糸切りや返しぬいなど、さまざまな機能を設定してミシンを操作することができます。

### 設定できる機能について

図Aを参照してください。

	コントロール部	設定できる機能
①	フットコントローラー	スタート/ストップ
②	ヒールキックスイッチ	以下のいずれかを選択 <ul style="list-style-type: none"><li>針上下</li> <li>1針ぬい</li> <li>返しぬい (止めぬい) ※</li> <li>糸切り</li></ul>

※ ヒールキックスイッチに「返しぬい」を設定した場合、ヒールキックスイッチはミシン本体の「返しぬい」ボタンを押した時と同じ動作をします。模様によっては、止めぬい機能が働きます。詳細は、ミシンの取扱説明書を参照してください。

### コントローラーを接続する

フットコントローラーの接続プラグを、ミシン本体の右側面にあるフットコントローラージャックへ差し込みます。(B)

### 機能を設定する

マルチ機能フットコントローラーの機能はミシンの設定画面にて設定することができます。ミシン本体の操作パネルで👉または👈を押して、マルチ機能フットコントローラーへ設定したい機能を選択することができます。

### 設定画面

設定画面は、ミシンの機種によって異なります。

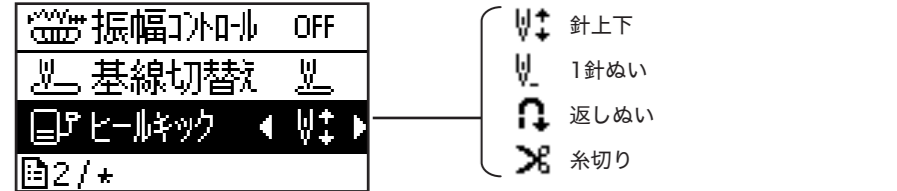
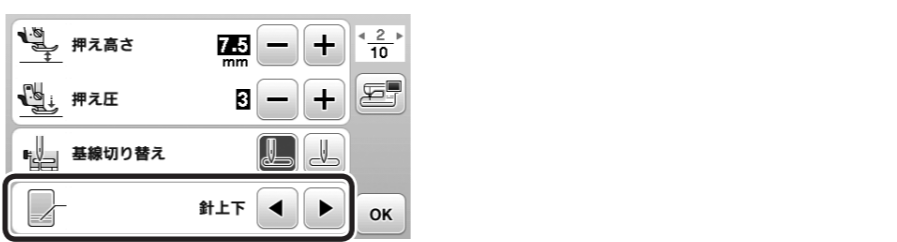

## 注意

- 機能を設定する前に、マルチ機能フットコントローラーをミシン本体へ接続してください。ミシンがマルチ機能フットコントローラーを認識することで、それ以降、設定画面が機能します。
- マルチ機能フットコントローラーをミシンへ接続し機能を設定した場合、ミシン本体のスタート/ストップスイッチは無効となります。スタート/ストップスイッチ以外のボタンは操作することができます。